

Rideaux infrarouges profil B - 9mm 64 faisceaux 16 LED - hauteur 1m

PRÉSENTATION PRODUIT

9mm
D'ÉPAISSEUR

64
FAISCEAUX

16
LED

220VAC
24VDC
CONTACT NO/NC



- Rideaux infrarouges 9mm 64 faisceaux et 16 LED
- Hauteur de la cellule 1m
- Hauteur de détection : 20 - 940mm
- Alimentation 220VAC ou 24VDC avec contact NO/NC

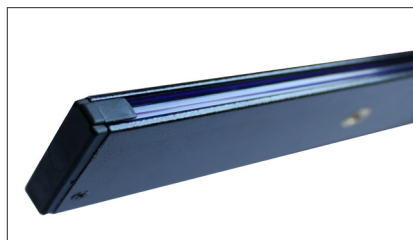
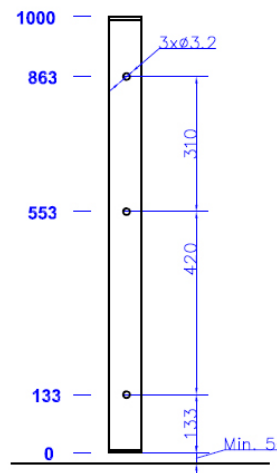
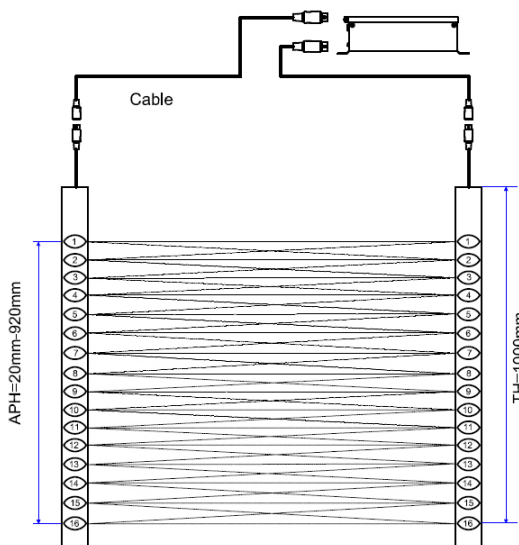

CONDITIONNEMENT

- Triple cannelure
- Pas de bords coupants
- Protection pluie fine de 30 min.

MODE D'EMPLOI / VISSERIE INCLUS

ALIMENTATION & CÂBLES INCLUS

24V ou 220V

INFORMATIONS TECHNIQUES

Profil

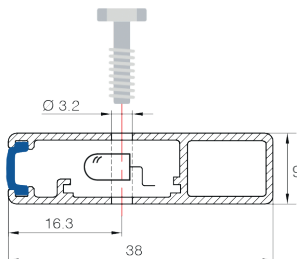

Nombre de faisceaux :	64
Nombre de LED :	16 LED
Environnement de fonctionnement :	-20°C/ +65°C, 100 000LUX, IP54
Tolérance :	Vertical +/-20mm (10°) - Horizontal +/-3mm (7°)
Dimensions :	H1000mm*L38mm*P9mm
Hauteur de détection :	20 - 940mm
Automasking :	Non
Longueur de câble :	3,5m x 2
Passage libre :	0 - 4000mm
Type d'insert :	Laiton

RÉFÉRENCES

Référence	Désignation
03.G5.B64.WES.AC220	Rideaux infrarouges profil B - 9mm 64 faisceaux 16 LED - Alimentation 220VAC
03.G5.B64.WES.DC24	Rideaux infrarouges profil B - 9mm 64 faisceaux 16 LED - Alimentation 24VDC

Rideaux infrarouges profil B - 9mm 94 faisceaux 17 LED

PRÉSENTATION PRODUIT

9mm
D'ÉPAISSEUR

94
FAISCEAUX

17
LED

220VAC
24VDC
CONTACT NO/NC

9 mm UNIVERSEL

- Rideau infrarouge 9mm 94 faisceaux 17 LED
- Alimentation 220V ou 24VDC avec contact NO/NC

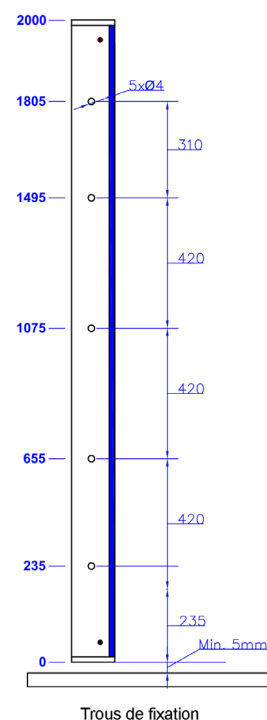
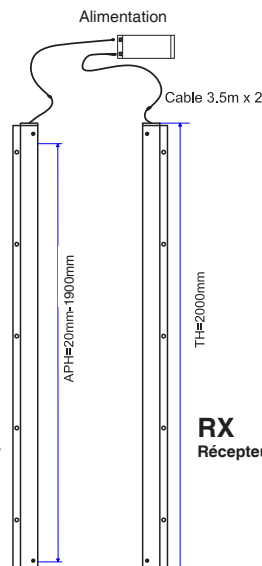
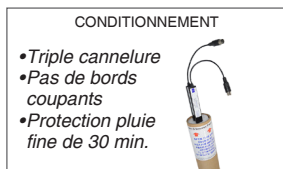
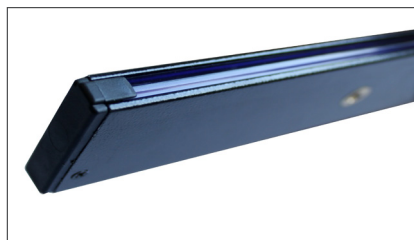

INFORMATIONS TECHNIQUES

Profil

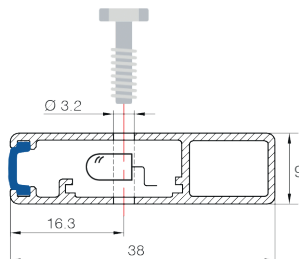

Nombre de faisceaux :	94
Nombre de LED :	17 LED
Environnement de fonctionnement :	-20°C / +65°C, 100 000LUX, IP54
Tolérance :	Vertical +/-20mm (10°) - Horizontal +/-3mm (7°)
Dimensions :	H2000mm*L38mm*P9mm
Hauteur de détection :	20 - 1841mm
Automasking :	Non
Longueur de câble :	3,5m x 2
Passage libre :	0 - 3000mm
Type d'insert :	Laiton

RÉFÉRENCES

Référence	Désignation
03.G5.B94.AC220	Rideaux infrarouges profil B - 9mm 94 faisceaux 17 LED - Alimentation 220VAC
03.G5.B94.DC24	Rideaux infrarouges profil B - 9mm 94 faisceaux 17 LED - Alimentation 24VDC

Rideaux infrarouges profil B - 9mm 94 faisceaux 17 LED

PRÉSENTATION PRODUIT

9mm
D'ÉPAISSEUR

94
FAISCEAUX

17
LED

220VAC
24VDC
CONTACT NO/NC



9 mm UNIVERSEL

- Rideau infrarouge 9mm 94 faisceaux 17 LED
- Alimentation 220V ou 24VDC avec contact NO/NC

CONDITIONNEMENT

- Triple cannelure
- Pas de bords coupants
- Protection pluie fine de 30 min.

MODE D'EMPLOI / VISSERIE INCLUS

ALIMENTATION & CÂBLES INCLUS

24V ou 220V

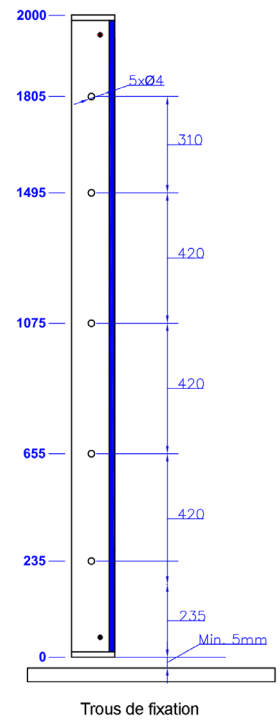
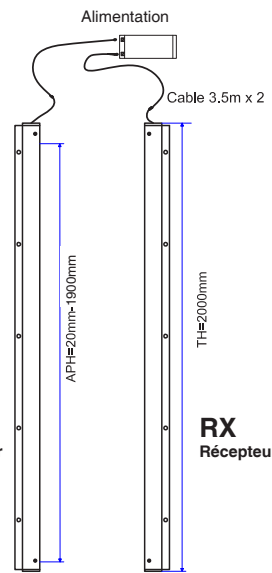
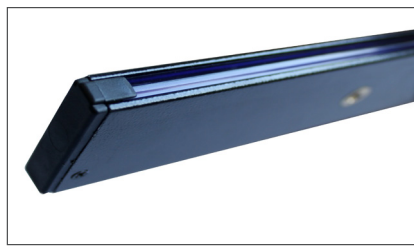

INFORMATIONS TECHNIQUES

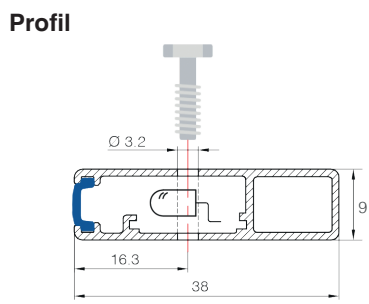

Nombre de faisceaux :	94
Nombre de LED :	17 LED
Environnement de fonctionnement :	-20°C / +65°C, 100 000LUX, IP54
Tolérance :	Vertical +/-20mm (10°) - Horizontal +/-3mm (7°)
Dimensions :	H2000mm*L38mm*P9mm
Hauteur de détection :	20 - 1841mm
Automasking :	Non
Longueur de câble :	3,5m x 2
Passage libre :	0 - 3000mm
Type d'insert :	Laiton

RÉFÉRENCES

Référence	Désignation
03.G5.B94.AC220	Rideaux infrarouges profil B - 9mm 94 faisceaux 17 LED - Alimentation 220VAC
03.G5.B94.DC24	Rideaux infrarouges profil B - 9mm 94 faisceaux 17 LED - Alimentation 24VDC

Rideaux infrarouges profil B - 9mm 94 faisceaux 17 LED NPN NO

PRÉSENTATION PRODUIT

9mm
D'ÉPAISSEUR

94
FAISCEAUX

17
LED

NPN
NO

9
mm UNIVERSSEL

- Rideau infrarouge 9mm 94 faisceaux 17 LED
- NPN NO

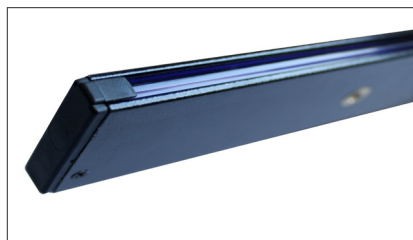

CONDITIONNEMENT

- Triple cannelure
- Pas de bords coupants
- Protection pluie fine de 30 min.

MODE D'EMPLOI / VISSERIE INCLUS

CÂBLES INCLUS

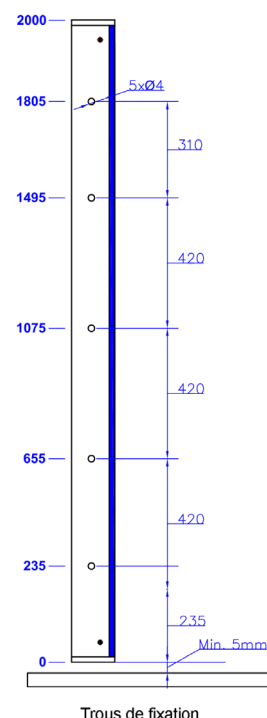
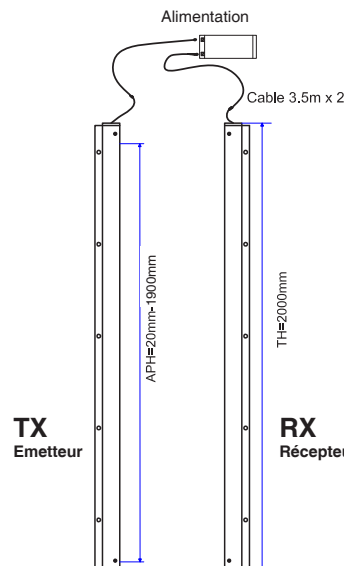

INFORMATIONS TECHNIQUES

Profil

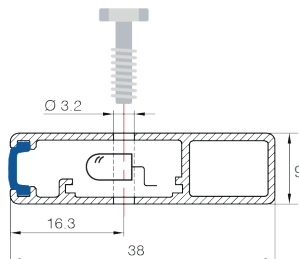

Nombre de faisceaux :	94
Nombre de LED :	17 LED
Environnement de fonctionnement :	-20°C / +65°C, 100 000LUX, IP54
Tolérance :	Vertical +/-20mm (10°) - Horizontal +/-3mm (7°)
Dimensions :	H2000mm*L38mm*P9mm
Hauteur de détection :	20 - 1841mm
Automasking :	Non
Longueur de câble :	3,5m x 2
Passage libre :	0 - 3000mm
Type d'insert :	Laiton

RÉFÉRENCES

Référence	Désignation
03.G5.B94.NPN/NO	Rideaux infrarouges profil B - 9mm 94 faisceaux 17 LED - NPN NO

Rideaux infrarouges profil B - 9 mm 154 faisceaux 32 LED

PRÉSENTATION PRODUIT

9mm
D'ÉPAISSEUR
154
FAISCEAUX
32
LED
220VAC
24VDC
CONTACT NO/NC



- Rideau infrarouge 9mm 154 faisceaux 32 LED
- Alimentation 220VAC ou 24VDC avec contact NO/NC
- Fonction unique d'automasking :
suppression automatique des faisceaux pour les sabres et mise en mémoire
- Détection automatique de l'émetteur et du récepteur

CONDITIONNEMENT

- Triple cannelure
- Pas de bords coupants
- Protection pluie fine de 30 min.

MODE D'EMPLOI / VISSERIE INCLUS

ALIMENTATION & CÂBLES INCLUS

24V ou 220V

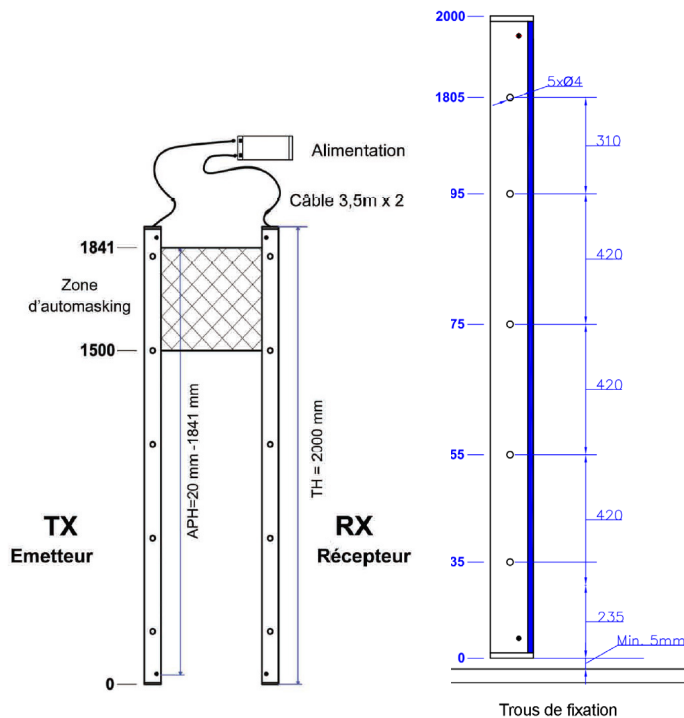
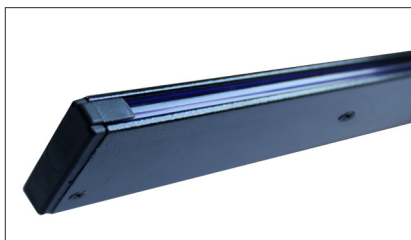

INFORMATIONS TECHNIQUES

Profil

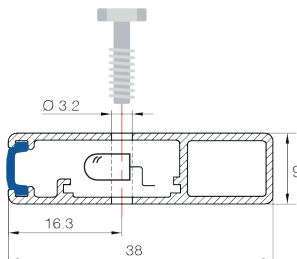

Nombre de faisceaux :	154
Nombre de LED :	32 LED
Environnement de fonctionnement :	-20°C/ +65°C, 100 000LUX, IP54
Tolérance :	Vertical +/-20mm (10°) - Horizontal +/-3mm (7°)
Dimensions :	H2000mm*L38mm*P9mm
Hauteur de détection :	20 - 1841mm
Automasking :	Oui
Longueur de câble :	3,5m x 2
Passage libre :	0 - 3000mm
Type d'insert :	Plastique

RÉFÉRENCES

Référence	Désignation
03.G5.B154.WES.AC220	Rideaux infrarouges profil B - 9mm 154 faisceaux 32 LED - Alimentation 220VAC
03.G5.B154.WES.DC24	Rideaux infrarouges profil B - 9mm 154 faisceaux 32 LED - Alimentation 24VDC

■ Rideaux infrarouges profil B - 9 mm 154 faisceaux 32 LED

PRÉSENTATION PRODUIT

9mm
D'ÉPAISSEUR

154
FAISCEAUX

32 LED

NPN NC



- Rideau infrarouge 9mm 154 faisceaux 32 LED
- NPN / NC
- Détection automatique de l'émetteur et du récepteur

CONDITIONNEMENT

- Triple cannelure
- Pas de bords coupants
- Protection pluie fine de 30 min.



MODE D'EMPLOI / VISSERIE INCLUS



ALIMENTATION & CÂBLES INCLUS

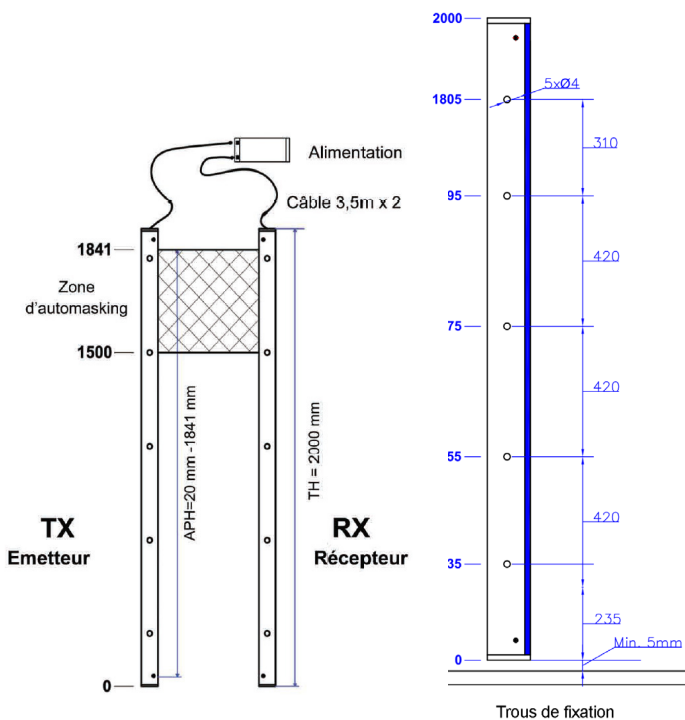
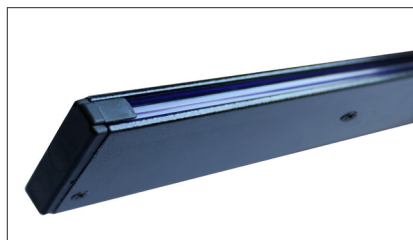

INFORMATIONS TECHNIQUES

Profil

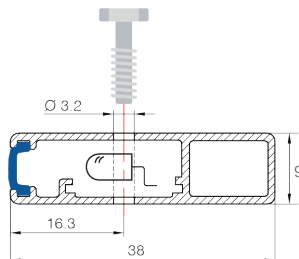

Nombre de faisceaux :	154
Nombre de LED :	32 LED
Environnement de fonctionnement :	-20°C/ +65°C, 100 000LUX, IP54
Tolérance :	Vertical +/-20mm (10°) - Horizontal +/-3mm (7°)
Dimensions :	H2000mm*L38mm*P9mm
Hauteur de détection :	20 - 1841mm
Automasking :	Non
Longueur de câble :	3,5m x 2
Passage libre :	0 - 3000mm
Type d'insert :	Plastique

RÉFÉRENCES

Référence	Désignation
03.G5.B154.TNC	Rideaux infrarouges profil B - 9mm 154 faisceaux 32 LED - Alimentation 220VAC
03.G5.B154.TNC	Rideaux infrarouges profil B - 9mm 154 faisceaux 32 LED - Alimentation 24VDC

■ Rideaux infrarouges profil B - 9mm 154 faisceaux 32 LED NPN NO

PRÉSENTATION PRODUIT

9mm
D'ÉPAISSEUR

154
FAISCEAUX

32
LED

NPN
NO



9 mm UNIVERSEL

- Rideau infrarouge 9mm 94 faisceaux 17 LED
- NPN NO

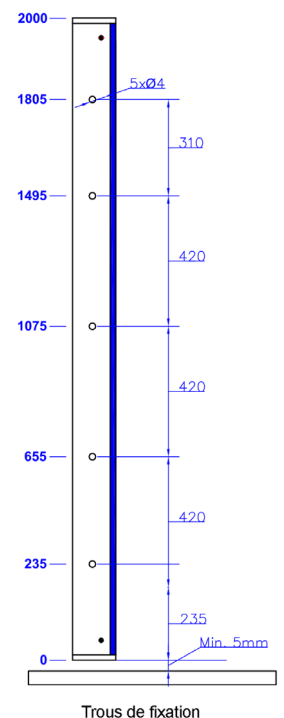
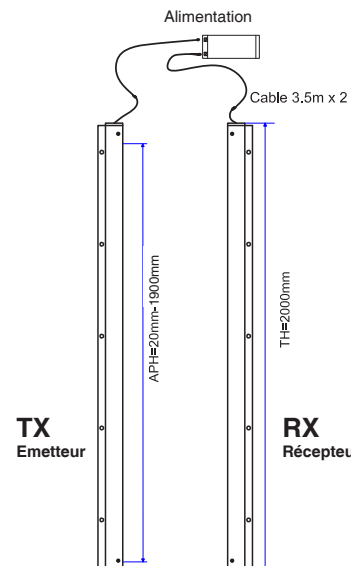
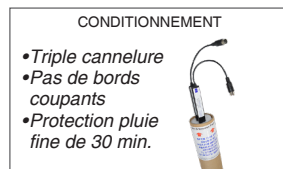

INFORMATIONS TECHNIQUES

Profil

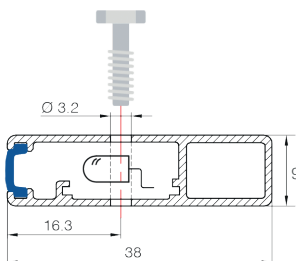

Nombre de faisceaux :	154
Nombre de LED :	32 LED
Environnement de fonctionnement :	-20°C / +65°C, 100 000LUX, IP54
Tolérance :	Vertical +/-20mm (10°) - Horizontal +/-3mm (7°)
Dimensions :	H2000mm*L38mm*P9mm
Hauteur de détection :	20 - 1841mm
Automasking :	Non
Longueur de câble :	3,5m x 2
Passage libre :	0 - 3000mm
Type d'insert :	Laiton

RÉFÉRENCES

Référence	Désignation
03.G5.B154.NPN/NO	Rideaux infrarouges profil B - 9mm 154 faisceaux 32 LED - NPN NO

■ Rideaux infrarouges profil B - 9 mm 174 faisceaux 36 LED

PRÉSENTATION PRODUIT



9mm
D'ÉPAISSEUR

174
FAISCEAUX

36
LED

220VAC
24VDC
CONTACT NO/NC



- Conforme à la norme EN81-20
- Rideau infrarouge 9mm 174 faisceaux 36 LED
- Alimentation 220VAC ou 24VDC avec contact NO/NC et sortie statut

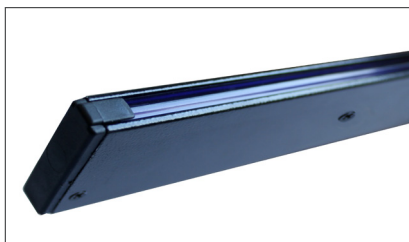
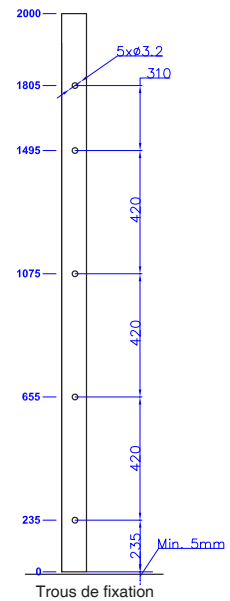
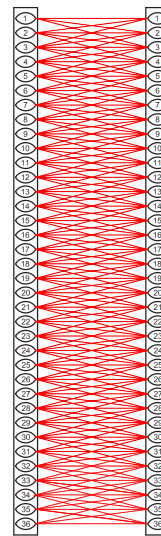
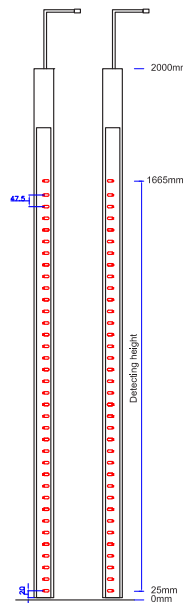

CONDITIONNEMENT

- Triple cannelure
- Pas de bords coupants
- Protection pluie fine de 30 min.



MODE D'EMPLOI / VISSERIE INCLUS



ALIMENTATION & CÂBLES INCLUS



INFORMATIONS TECHNIQUES

Profil

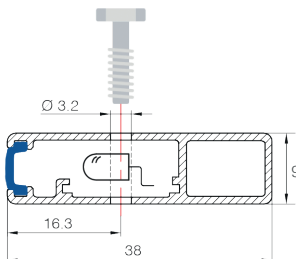

Nombre de faisceaux :	174
Nombre de LED :	36 LED
Environnement de fonctionnement :	-20°C/ +65°C, 100 000LUX, IP54
Tolérance :	Vertical +/-20mm (10°) - Horizontal +/-3mm (7°)
Dimensions :	H2000mm*L38mm*P9mm
Hauteur de détection :	20 - 1665mm
Automasking :	Non
Longueur de câble :	3,5m x 2
Passage libre :	0 - 4000mm
Type d'insert :	Plastique

RÉFÉRENCES

Référence	Désignation
03.G5.B174.FD2.220	Rideaux infrarouges profil B - 9mm 174 faisceaux 36 LED - Alimentation 220VAC - EN81-20
03.G5.B174.FD2.24V	Rideaux infrarouges profil B - 9mm 174 faisceaux 36 LED - Alimentation 24VDC - EN81-20

Rideaux infrarouges profil B - 9mm 234 faisceaux 48 LED

PRÉSENTATION PRODUIT

9mm
D'ÉPAISSEUR

234
FAISCEAUX

48
LED

220VAC
24VDC
CONTACT NOIR

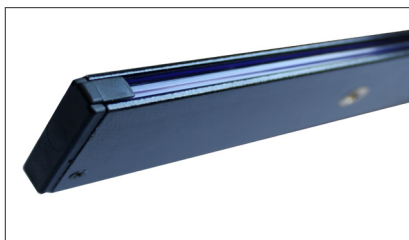

PRODUIT CONTRÔLÉ CONFORME
À L'ARRÊTÉ ROYAL BELGE

- Rideau infrarouge 9mm 234 faisceaux 48 LED
- Conforme à l'arrêté royal belge relatif à la sécurité ascenseurs à parois lisses
- Pour la modernisation des cabines sans portes
- 100 % de détection d'un objet de 50 mm de diamètre sur toute la zone couverte par les faisceaux
- Alimentation blindée 24VDC

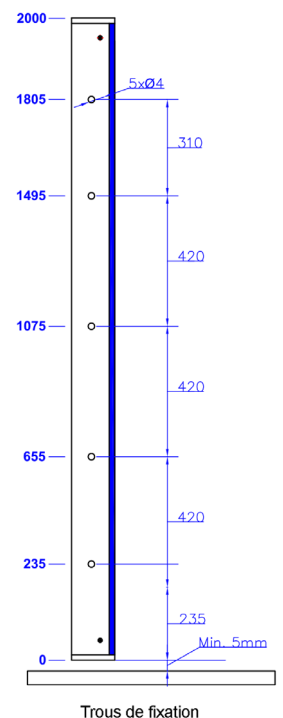
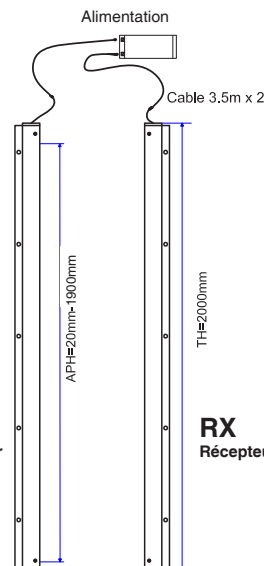
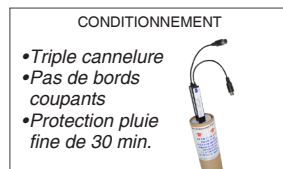

INFORMATIONS TECHNIQUES

Profil

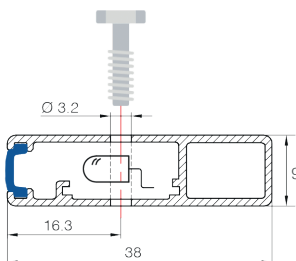

Nombre de faisceaux :	234
Nombre de LED :	48 LED
Environnement de fonctionnement :	-20°C / +65°C, 100 000LUX, IP54
Tolérance :	Vertical +/-20mm (10°) - Horizontal +/-5mm (7°)
Dimensions :	H2000mm*L38mm*P9mm
Hauteur de détection :	20 - 1900mm
Automasking :	Non
Longueur de câble :	3,5m x 2
Passage libre :	0 - 3000mm
Type d'insert :	Laiton

RÉFÉRENCES

Référence	Désignation
03.G5.B234.AC220	Rideaux infrarouges profil B - 9,5mm 234 beams 48 LED - Alimentation 220VAC
03.G5.B234.GDC.4A	Rideaux infrarouges profil B - 9,5mm 234 beams 48 LED - Alimentation blindée 24VDC
03.G5.IS24.DC	Alimentation blindée 24VDC

■ Rideaux infrarouges profil BAM - 9mm 94 faisceaux 17 LED

PRÉSENTATION PRODUIT

9mm
D'ÉPAISSEUR

94
FAISCEAUX

17
LED

220VAC
24VDC
CONTACT NO/NC



- Rideau infrarouge 9mm 94 faisceaux 17 LED
- Alimentation 220VAC ou 24VDC avec contact NO/NC
- Fonction unique d'automasking :
suppression automatique des faisceaux pour les sabres et mise en mémoire
- Détection automatique de l'émetteur et du récepteur

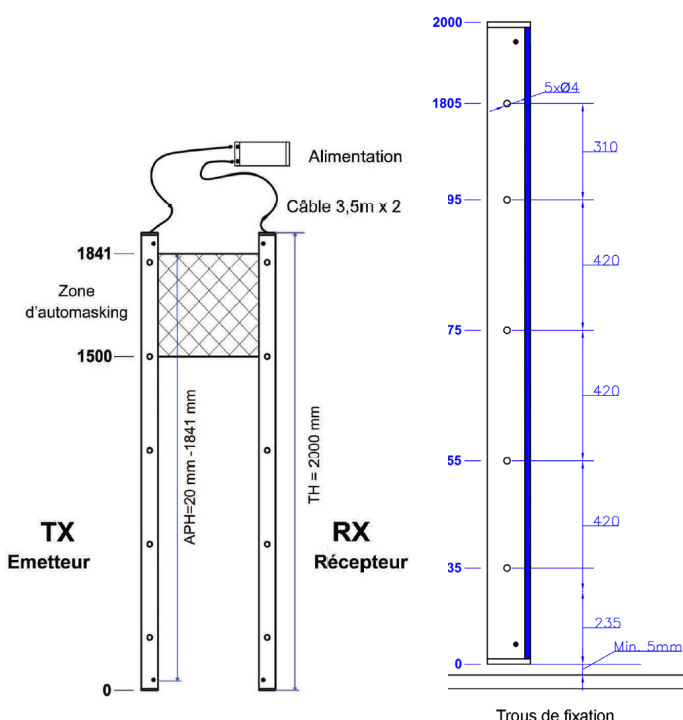
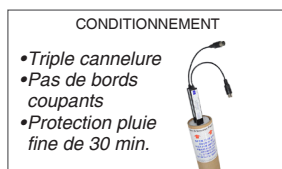
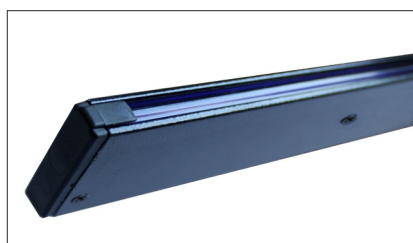

INFORMATIONS TECHNIQUES

Profil

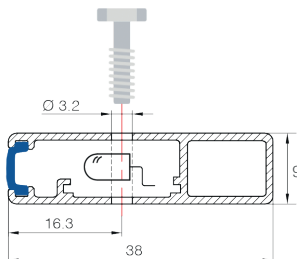

Nombre de faisceaux :	94
Nombre de LED :	17 LED
Environnement de fonctionnement :	-20°C/ +65°C, 100 000LUX, IP54
Tolérance :	Vertical +/-20mm (10°) - Horizontal +/-3mm (7°)
Dimensions :	H2000mm*W38mm*P9mm
Hauteur de détection :	20 - 1841mm
Automasking :	Oui
Longueur de câble :	3,5m x 2
Passage libre :	0 - 3000mm
Type d'insert :	Plastique

RÉFÉRENCES

Référence	Désignation
03.G5.BAM94.AC220	Rideaux infrarouges profil BAM - 9mm 94 faisceaux 17 LED - Alimentation 220VAC
03.G5.BAM94.DC24	Rideaux infrarouges profil BAM - 9mm 94 faisceaux 17 LED - Alimentation 24VDC